

heddier 26 Kanal I/O Karte

Die heddier 26 Kanal I/O Karte ist eine universell einsetzbare Erweiterungskarte, mit der z.B. der FP-Pro-HD+ Player oder der IAP-1 um 26 I/O Kanäle erweiterbar ist.

Die Karte verfügt über 26 digitale I/O Kanäle, die über die Firmware direkt programmierbar sind. Zudem bietet sie die Möglichkeit, über den I²C Bus bis zu 4 Karten miteinander zu verbinden. Eine RS485 und zwei RS232 Schnittstellen erlauben die Kommunikation mit einer Vielzahl von Geräten.

Nach Rücksprache mit unserer technischen Abteilung wird die I/O Karte mit unterschiedlichen Firmware-Versionen ausgeliefert.



Abbildung 1: 26 Kanal I/O Karte



Abbildung 2: Pin-Belegung 26 Kanal I/O-Karte

Pin Belegungen

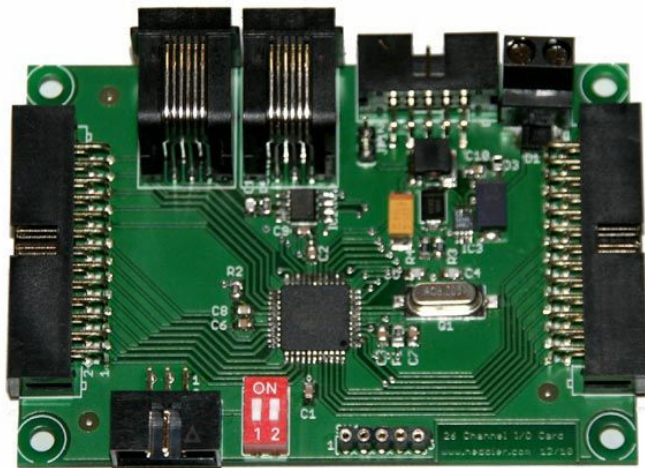
I/O Port A

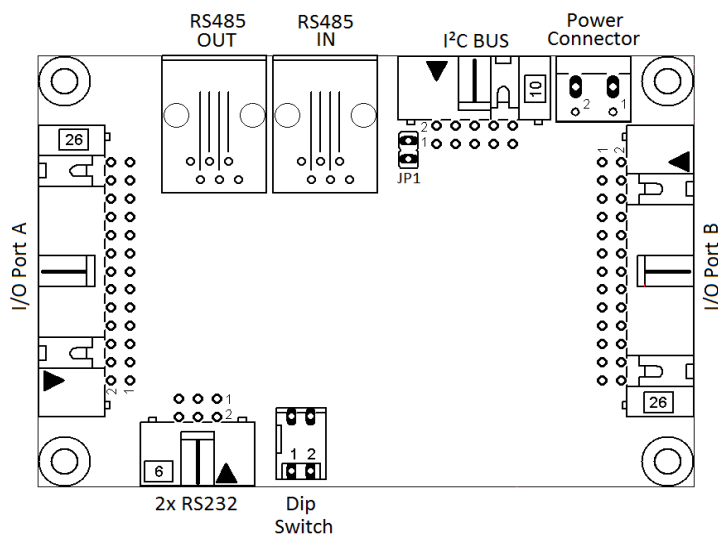
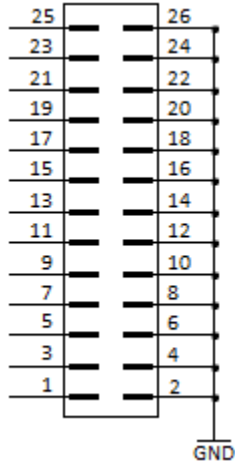

I/O Port A					
Pin 1	I/O 1	Pin 10	GND	Pin 19	I/O 10
Pin 2	GND	Pin 11	I/O 6	Pin 20	GND
Pin 3	I/O 2	Pin 12	GND	Pin 21	I/O 11
Pin 4	GND	Pin 13	I/O 7	Pin 22	GND
Pin 5	I/O 3	Pin 14	GND	Pin 23	I/O 12
Pin 6	GND	Pin 15	I/O 8	Pin 24	GND
Pin 7	I/O 4	Pin 16	GND	Pin 25	I/O 13
Pin 8	GND	Pin 17	I/O 9	Pin 26	GND
Pin 9	I/O 5	Pin 18	GND		

I/O Port B

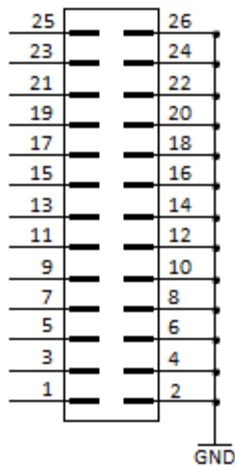

I/O Port B					
Pin 1	I/O 14	Pin 10	GND	Pin 19	I/O 23
Pin 2	GND	Pin 11	I/O 19	Pin 20	GND
Pin 3	I/O 15	Pin 12	GND	Pin 21	I/O 24
Pin 4	GND	Pin 13	I/O 20	Pin 22	GND
Pin 5	I/O 16	Pin 14	GND	Pin 23	I/O 25
Pin 6	GND	Pin 15	I/O 21	Pin 24	GND
Pin 7	I/O 17	Pin 16	GND	Pin 25	I/O 26
Pin 8	GND	Pin 17	I/O 22	Pin 26	GND
Pin 9	I/O 18	Pin 18	GND		

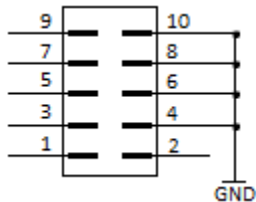

I ² C Bus			
Pin 1	SCL (Takt)	Pin 6	GND
Pin 2	Über JP1 an +12V	Pin 7	NC
Pin 3	NC	Pin 8	GND
Pin 4	GND	Pin 9	SDA Datenleitung
Pin 5	NC	Pin 10	GND

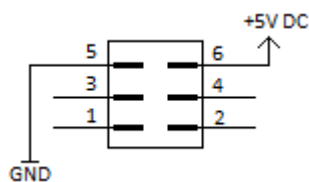

RS232			
Pin 1	Rx 1	Pin 4	Tx 2
Pin 2	Tx 1	Pin 5	GND
Pin 3	Rx 2	Pin 6	+5V DC

RS485 IN					RS485 OUT			
Pin 1	+12V DC	Pin 4	GND		Pin 1	NC	Pin 4	Daten A
Pin 2	Daten B	Pin 5	NC		Pin 2	NC	Pin 5	Daten B
Pin 3	Daten A	Pin 6	NC		Pin 3	GND	Pin 6	+12V DC

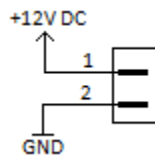
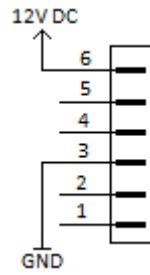
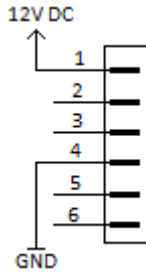

Power Connector	
Pin 1	+12V DC
Pin 2	GND